

Монтаж сантехнической перегородки «Территория комфорта»

Перед установкой перегородки необходимо произвести разметку в соответствии с проектом.

Последовательность монтажных работ:

1. Закрепить к стене установочный профиль (стойка).
2. Разделительные панели вставить в закрепленный профиль и зафиксировать их самонарезающими винтами.
3. К разделительным панелям закрепить фасадные панели.
4. На выступающие края ЛДСП фасадных панелей сверху надеть установочный профиль (стойка).
5. В установочный профиль (стойка) снизу, в промежутках между фасадными панелями вставить отрезки профиля торцевой крышки (заглушка), длина которой равна ширине проема под дверь (для перегородок стандарт класса, в экономе данного профиля нет).
6. Установить двери.

Примечание: Все операции, кроме крепления к стене, выполняются предварительно, с креплением на 2 самонарезающих винта. Окончательное крепление производить после регулировки положения фасадных панелей с помощью регулировочных опор, навески дверей и проверки работы ручек-защелок.

Рекомендации по технологии сборки:

- Крепление обрамляющей планки (обрамление) к дверям может производиться винтами или приклеиванием. Приклеивать профиль к ЛДСП рекомендуется монтажным клеем «FIX IT».
- Шаг крепления самонарезающих винтов 400-600 мм. (4 шт. на 2 метра).

Перегородки поставляются в разобранном виде:

- Панели ЛДСП распилены в размер.
- Профиль 2х метровый, распили производится по месту, с учетом завадов стен и перепадов пола.
- Фурнитура устанавливается после выставления перегородки по уровню, отверстия под фурнитуру высверливаются по месту (в зависимости от открывания дверей).
- Метизы для сборки в комплект не входят.

Схема сборки, в цветном варианте, находится на сайте www.malich.ru (раздел «Полезная информация»)



1. Крепим к стене установочный профиль для раздельной и боковой панели.



2. Крепим раздельную и боковую панель.



3. Крепим к стене установочный профиль для левого пристенка.

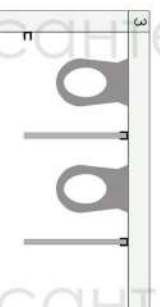

4. Крепим левый пристенок и пристенок общий.



5. Крепим пристенок угла, вставляем перегородку по уровню. После навешиваем двери.



Профиль, применяемый для сборки двери 4,2х1,6 с внутренней стороны перегородки или на калитку (Панель)

Сборка дверей

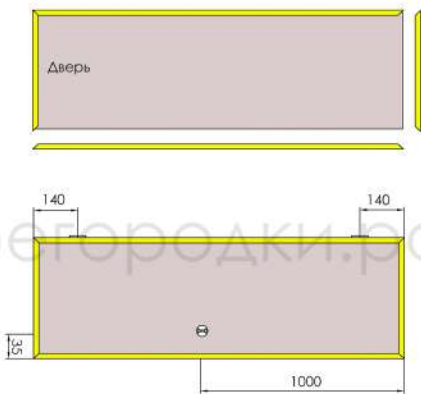

Профиль, применяемый для сборки боковой панели 4,2х1,6 с внутренней стороны перегородки

Сборка боковой панели

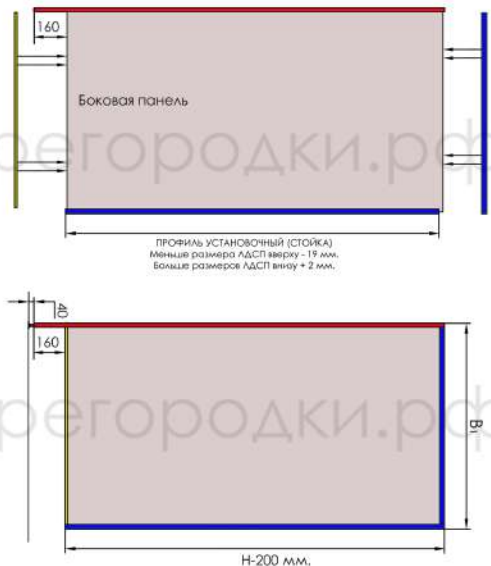

Профиль, применяемый для сборки разделительной панели 4,2х1,6 с внутренней стороны перегородки

Сборка разделительной панели

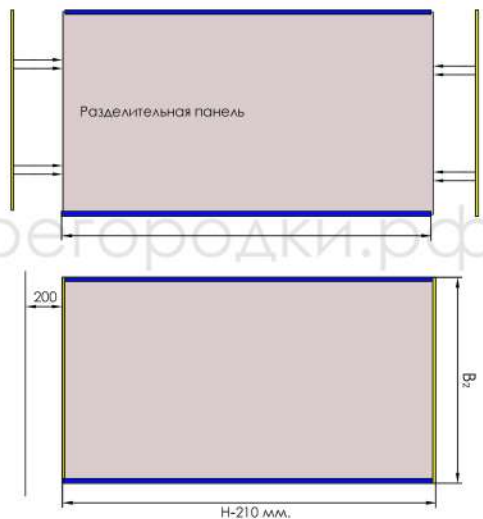

Профиль, применяемый для сборки фасадных панелей 4,2х1,6 с внутренней стороны перегородки

Сборка фасадных панелей

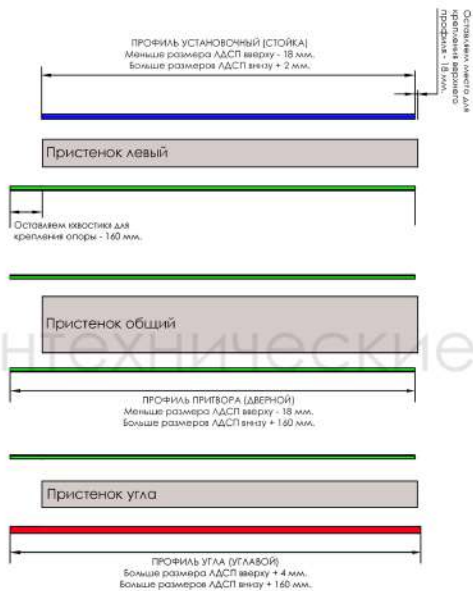

Профиль, применяемый для сборки фасадной части перегородки 4,2х1,6 с внутренней стороны перегородки

Сборка фасадной части перегородки

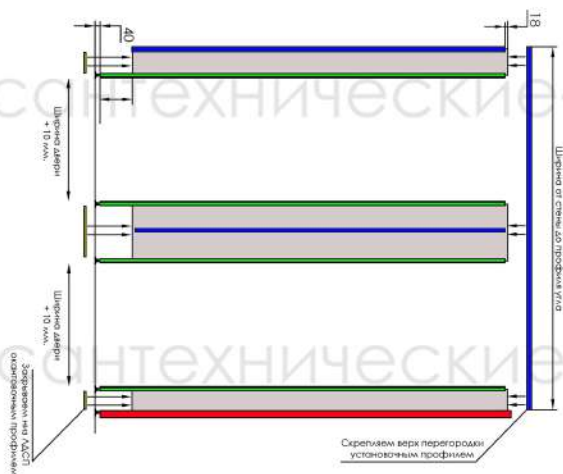

Установка дверей



Схема крепления раздельной и фасадной части перегородки



Схема крепления к стене

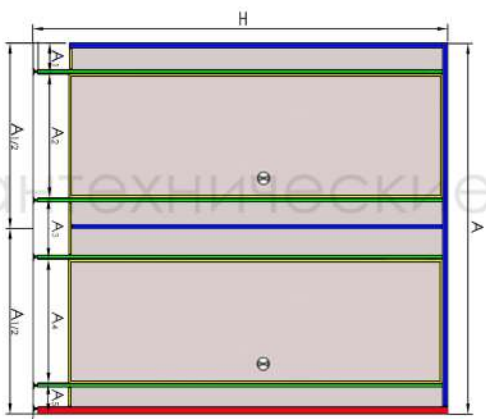

Схема крепления угла 90 градусов

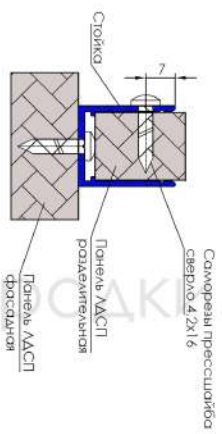

Схема соединения притвора

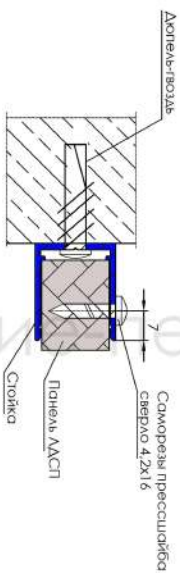

МОНТАЖ ОПОР

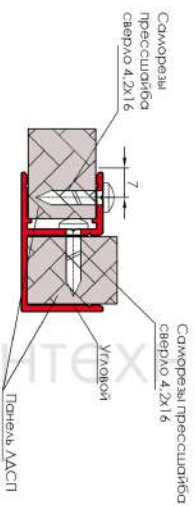
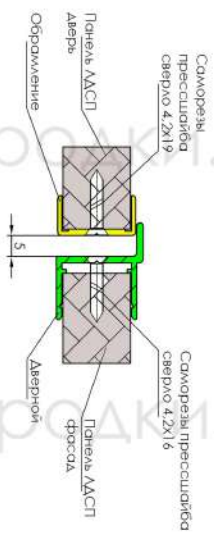
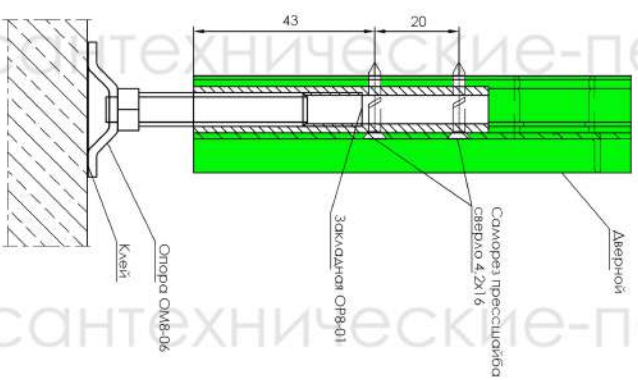

МОНТАЖ ЗАМКА КМФ-04

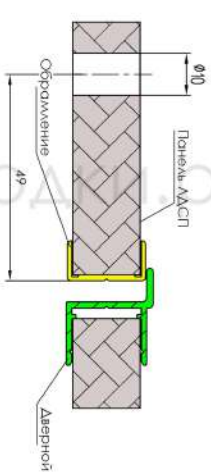

МОНТАЖ ПЕТЕЛЬ

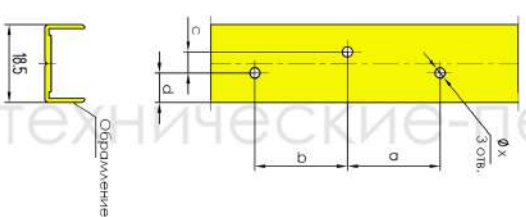

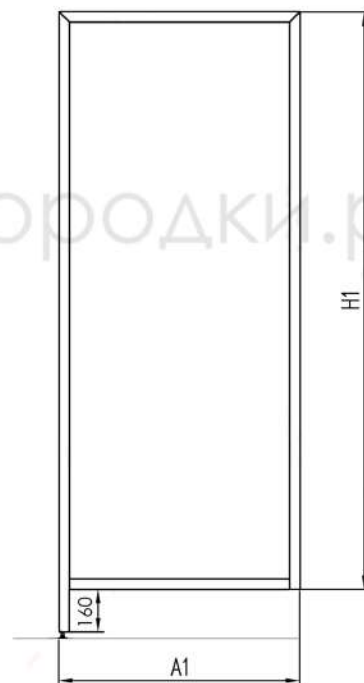
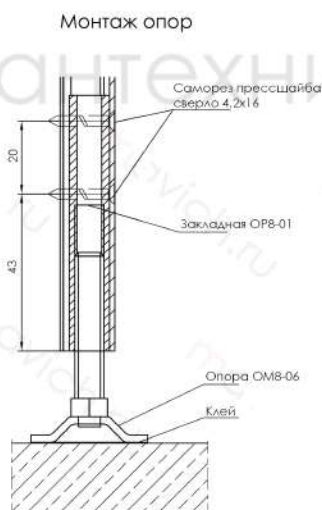
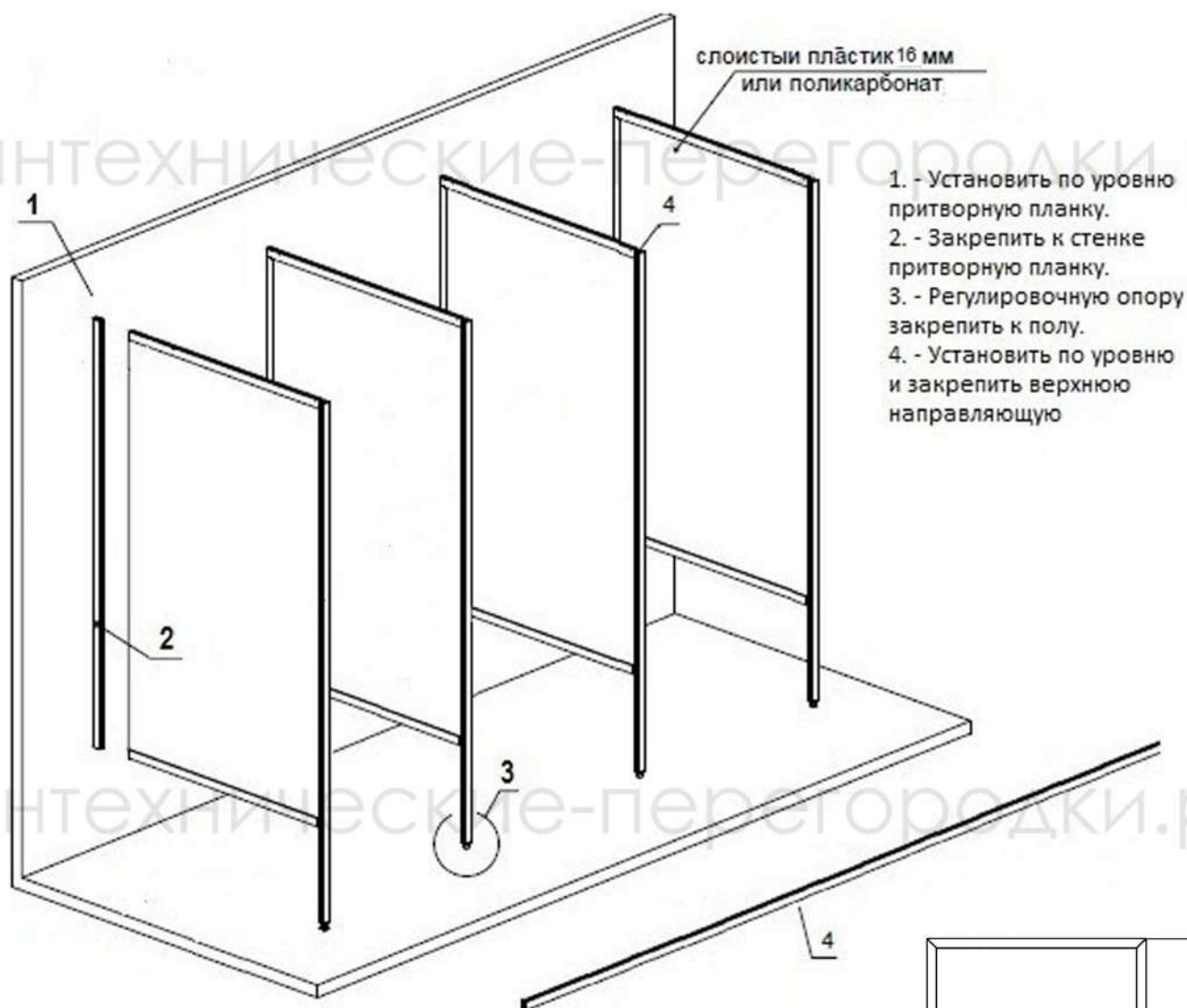

Монтаж душевой перегородки «Территория комфорта»

Рекомендации по технологии сборки:

- Приклеивать профиль к заполнению рекомендуется монтажным клеем «FIX IT».